

TRANSFLUID



TRANSFLUID

trasmissioni industriali

QUALITÄT ALS STANDARD

Transfluid wurde 1957 gegründet und ist heute marktführend auf dem Gebiet für industrielle Antriebe und den damit verbundenen Komponenten. Abgesehen von Sonderlösungen für individuelle Kundenprobleme bieten wir eine komplette Auswahl an Standardprodukten. Viele davon sind eigene Transfluid-Produkte und andere von weltweit führenden Herstellern werden von Transfluid vermarktet. Dazu gehören die Unternehmen Esco, Falk, Filton, Nexen, Reich usw.

Die Transfluid-Produktauswahl umfasst:

- Flüssigkeitskupplungen
- stufenlos regelbare Kupplungen
- Kupplungen und Bremsen
- Gummizahnkupplungen
- Lastschaltgetriebe
- PTO's für Schiffs- und Industriemotoren

Qualität ist das Hauptmerkmal der Transfluid-Produkte, die erreicht wird durch:

- professionelle Fachkenntnis gepaart mit modernster Technologie
- präzise Überwachung und Kontrolle in jedem Stadium der Fertigung
- Montageendkontrolle und Produkttests vor dem Versand an den Kunden.

Die Beteiligung von Transfluid erstreckt sich vom ersten Kundenkontakt über Konstruktion und Produktion bis hin zur vollen Unterstützung am Einsatzort.

drive with us

Ausrüstungen zur
Leistungsübertragung

**FLÜSSIGKEITSKUPPLUNG
K**

mit konstanter Füllung
bis 2500 kW



**FLÜSSIGKEITSKUPPLUNG
KX**

mit konstanter Füllung
(Öl oder Wasser)
niedriges Schleppmoment
bis 1000 kW



**FLÜSSIGKEITSKUPPLUNG
KSL**

Anlaufkupplung und/oder
regelbare Kupplung
bis 3500 kW

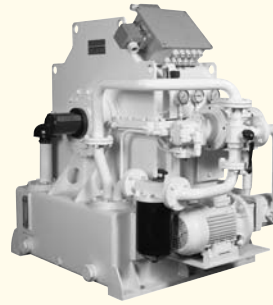

**FLÜSSIGKEITSKUPPLUNG
KPT**

Anlaufkupplung und/oder
regelbare Kupplung
bis 1700 kW

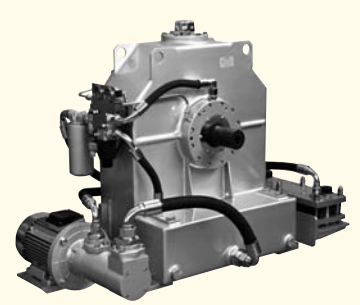

**PNEUMATIKKUPPLUNG
TPO**

bis 11500 Nm

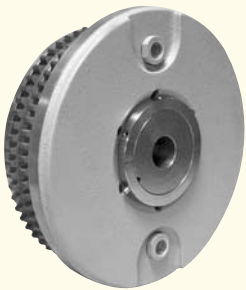

**HYDRAULIKKUPPLUNG/
-BREMSE
SHC-SL**

bis 2500 Nm
bis 9000 Nm



**SCHEIBEN- UND
TROMMELBREMSE**

bis 19000 Nm

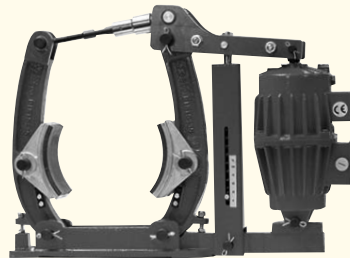

**ÖLBETÄTIGTE PTO
HF**

bis 800 kW

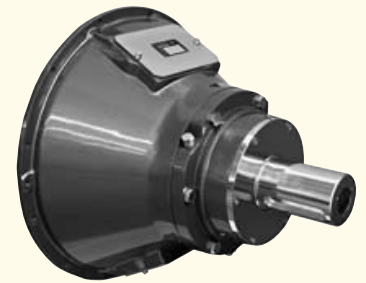

**FLÜSSIGKEITSKUPPLUNG
KPTO**

für Dieselmotoren
PTO für Riemenscheibe und Kardanwelle
bis 1700 kW

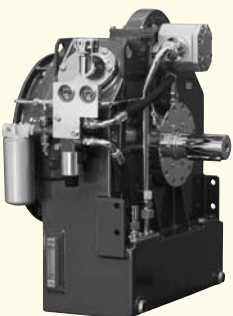

**PUMPENVERTEILERGETRIEBE
MPD**

bis 1100 kW

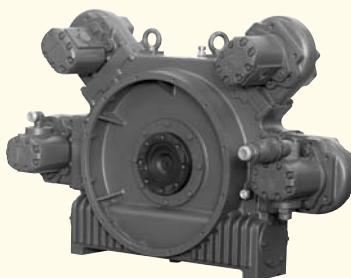

LASTSCHALTGETRIEBE

mit Drehmomentwandler
einem oder mehreren Getrieben
Gangwähler (manuell oder elektrisch)
bis 95 kW

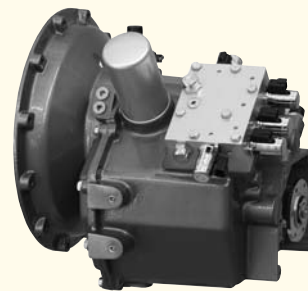

**GUMMIZAHNKUPPLUNG
RBD**

für Dieselmotoren
bis 16000 Nm

